

昭島市ビーチボール協会
第27回「くじら杯」ビーチボール大会
男女の部



日 時	令和8年6月7日（日）
会 場	昭島市総合スポーツセンター体育館
主 催	昭島市ビーチボール協会
協 賛	グリコマニュファクチャリングジャパン(株)東京工場

大会式次第

8 : 40 ~ 入館

8 : 45 ~ 9 : 00 受付

9 : 00 ~ 整列

開会式 9 : 10

1. 開会宣言
2. 会長挨拶
3. 審判及び競技上の注意
4. コート責任者紹介

試合開始 9 : 30

※ 第7コートのみ 9 : 00 開始

閉会式

1. 表彰式 (カテゴリー終了毎)

第27回「くじら杯 男女の部」参加チーム

女子15以上 7 試合数10				
A01	Initium' M	5	5	昭島市
A02	moon	4	4	日野市
A03	向日葵	4	4	台東区
A04	BLOOM	4	4	台東区
A05	真珠星	4	4	越谷市
A06	RIZE	5	5	福生
A07	煌楽	4	4	青梅市

女子60歳以上 7 試合数 10				
E01	LOSE	4	4	昭島市
E02	K2+	4	4	昭島市
E03	ナチュラル	4	4	日野市
E04	ひのの小町	4	4	日野市
E05	Blendy	5	5	青梅市
E06	B-ぐる	5	5	文京区
E07	Kp MashUp	5	5	台東区

女子30歳以上 7 試合数 10				
B01	BMS	4	4	昭島市
B02	チームティップトップ	4	4	文京区
B03	Syuro	4	4	さいたま市
B04	DANGERS	5	5	青梅市
B05	DANGERS G	4	4	青梅市
B06	Quartet	6	6	青梅市
B07	スモア	4	4	奈良県

男子15歳以上 12 試合数 17				
F01	Initium	6	6	昭島市
F02	チームティップトップ	5	5	文京区
F03	astrum	5	5	荒川区
F04	Jack Pot	5	5	台東区
F05	ACT2	5	5	長野県
F06	猿人	6	6	越谷市
F07	天和	4	4	日野市
F08	無月	5	5	さいたま市
F09	STARMINE	4	4	青梅市
F10	メープル	4	4	愛知県
F11	Cats	4	4	福生市
F12	玖虎	4	4	愛知県

女子40歳以上 15 試合数22				
C01	Oscar1	5	5	昭島市
C02	FLAP	5	5	昭島市
C03	AKD	4	4	昭島市
C04	たつみー	5	5	昭島市
C05	S&H	5	5	昭島市
C06	Seeds	5	5	昭島市
C07	クローバー	5	5	昭島市
C08	グリーンピース・プラチナム	4	4	昭島市
C09	SPAZIO	5	5	日野市
C10	B-nasu	4	4	日野市
C11	MBBC	5	5	瑞穂町
C12	光源氏	5	5	青梅市
C13	CHARMY	4	4	青梅市
C14	凜然	4	4	福生市
C15	NaNaNa	4	4	台東区

男子50歳以上 9 14試合				
G01	Oscar2	5	5	昭島市
G02	ゴリ49	4	4	昭島市
G03	グリーンピース・バルセロナ	5	5	昭島市
G04	わんないと・不埒	5	5	青梅市
G05	CUBE	5	5	青梅市
G06	日野新選組	4	4	日野市
G07	PERRY50	5	5	狛江市
G08	啊呷	5	5	さいたま市
G09	アミュゼ	4	4	相模原市

女子50歳以上 16 試合数23				
D01	est	5	5	昭島市
D02	MAX	4	4	昭島市
D03	maaya	4	4	昭島市
D04	DANGERS 50	5	5	青梅市
D05	217	5	5	青梅市
D06	albaルーノ	5	5	日野市
D07	ティアナ	5	5	日野市
D08	freelance	5	5	福生市
D09	T・M	4	4	福生市
D10	谷中eskukkk	7	7	台東区
D11	田原Fightin	4	4	台東区
D12	Sagamix	5	5	相模原市
D13	RETO	5	5	相模原市
D14	Rios	4	4	さいたま市
D15	MOKO	5	5	町田市
D16	Che_ju	4	4	東村山市

チーム数	73チーム
合計人数	336人
総試合数	106試合
15試合×6	90試合
16試合×1	16試合

☆進行表

第27回 くじら杯(男女の部)

	第1コート(長)		第2コート(短)		第3コート(長)		第4コート(短)	
1	女子 40 か	たつみー VS B-nasu	女子 50 け	est VS T・M	男子 50 つ	ゴリ49 VS PERRY50	女子 60 す	Kp MashUp VS ナチュラル
	審	S&H	審	RETO	審	アミュゼ	審	Blendy
	得点	Oscar1	得点	albaルーノ	得点	グリーンピース・バルセロナ・わんないと・不埒	得点	AKD・グリーンピース・ブラチナム
2	女子 40 お	Oscar1 VS 凜然	女子 50 け	albaルーノ VS RETO	男子 50 て	グリーンピース・バルセロナ VS わんないと・不埒	女子 40 き	AKD VS グリーンピース・ブラチナム
	審	MBBC	審	T・M	審	日野新選組	審	光源氏
3	女子 40 か	S&H VS CHARMY	女子 50 さ	217 VS 谷中eskukkk	男子 50 と	CUBE VS 啊呷	女子 40 く	Seeds VS NaNaNa
	審	たつみー	審	MOKO	審	Oscar2	審	FLAP
4	女子 40 く	クローバー VS SPAZIO	女子 50 し	田原Fightin VS Sagamix	女子 60 せ	K2+ VS B-ぐる	女子 40 き	FLAP VS 光源氏
	審	AKD	審	MAX	審	ひのの小町	審	グリーンピース・ブラチナム
5	女子 40 お	MBBC VS 凜然	女子 50 し	MAX VS Rios	男子 50 つ	PERRY50 VS アミュゼ	女子 60 す	ナチュラル VS LOSE
	審	Oscar1	審	Che ju	審	ゴリ49	審	Kp MashUp
6	女子 40 か	S&H VS B-nasu	女子 50 け	est VS RETO	男子 50 て	わんないと・不埒 VS 日野新選組	女子 60 せ	ひのの小町 VS Blendy
	審	CHARMY	審	Rios	審	グリーンピース・バルセロナ	審	K2+
7	女子 40 か	たつみー VS CHARMY	女子 50 さ	217 VS Che ju	男子 50 と	Oscar2 VS 啊呷	女子 40 く	クローバー VS NaNaNa
	審	B-nasu	審	田原Fightin	審	CUBE	審	SPAZIO
8	女子 40 お	Oscar1 VS MBBC	女子 50 し	MAX VS 田原Fightin	男子 50 つ	ゴリ49 VS アミュゼ	女子 60 す	LOSE VS Kp MashUp
	審	凜然	審	est	審	PERRY50	審	B-ぐる
9	女子 40 き	FLAP VS グリーンピース・ブラチナム	女子 50 し	Sagamix VS Rios	男子 50 て	グリーンピース・バルセロナ VS 日野新選組	女子 40 き	AKD VS 光源氏
	審	Seeds	審	albaルーノ	審	わんないと・不埒	審	NaNaNa
10	女子 40 く	Seeds VS SPAZIO	女子 50 T	け1位 VS し2位	男子 50 と	Oscar2 VS CUBE	女子 60 せ	K2+ VS ひのの小町
	審	クローバー	審	け3位 け4位	審	啊呷	審	LOSE
11	女子 40 T	か1位 VS き2位	女子 50 T	こ1位 VS さ2位	男子 50 T	と2位 VS て2位	女子 60 せ	Blendy VS B-ぐる
	審	か3位 か4位	審	こ3位 こ4位	審	つ3位 て3位(2名)	審	ナチュラル
12	女子 40 T	お1位 VS く2位	女子 50 T	し1位 VS け2位	男子 50 T	つ2位 VS と1位	女子 40 T	き1位 VS か2位
	審	お3位 く3位(2名)	審	し3位 し4位	審	と3位 て3位(2名)	審	き3位 く3位(2名)
13	女子 40 T	く1位 VS お2位	女子 50 準決	2-10勝者 VS 5-11勝者	男子 50 準決	つ1位 VS 3-11勝者	女子 60 準決	す1位 VS せ2位
	審	く4位 き4位	審	2-10敗者 5-11敗者	審	3-11敗者 本部(得点)	審	す3位 せ3位(2名)
14	女子 40 準決	1-11勝者 VS 1-13勝者	女子 50 準決	2-11勝者 VS 2-12勝者	男子 50 準決	て1位 VS 3-12勝者	女子 40 準決	1-12勝者 VS 4-12勝者
	審	1-11敗者 1-13敗者	審	2-11敗者 2-12敗者	審	3-12敗者 本部(得点)	審	1-12敗者 4-12敗者
15	女子 40 決勝	1-14勝者 VS 4-14勝者	女子 50 決勝	2-13勝者 VS 2-14勝者	男子 50 決勝	3-13勝者 VS 3-14勝者	女子 60 決勝	4-13勝者 VS 6-13勝者
	審	1-14敗者 4-14敗者	審	2-13敗者 2-14敗者	審	3-13敗者 3-14敗者	審	4-13敗者 6-13敗者
コート 責任者	たつみー		est		Oscar2		LOSE	

	第5コート(長)		第6コート(短)		第7コート(長) 9:00試合開始	
1	女子 50 さ	maaya VS Che ju	女子 50 こ	DANGERS 50 VS MOKO	男子 15 そ	天和 VS STARMINE
	審	217	審	freelance	審	玖虎
	得点	Initium'M RIZE	得点	ティアナ	得点	Initium
2	女子 15 あ	Initium'M VS RIZE	女子 50 こ	ティアナ VS freelance	男子 15 た	Jack Pot VS Cats
	審	moon	審	DANGERS 50	審	猿人
3	女子 15 い	向日葵 VS 真珠星	女子 30 う	BMS VS スモア	男子 15 ち	Initium VS 無月
	審	煌楽	審	チームティップトップ	審	astrum
4	女子 15 い	BLOOM VS 煌楽	女子 30 え	チームティップトップ VS DANGERS	男子 15 そ	チームティップトップ VS 玖虎
	審	真珠星	審	Syuro	審	天和
5	女子 15 あ	moon VS RIZE	女子 30 え	Syuro VS Quartet	男子 15 た	ACT2 VS 猿人
	審	Initium'M	審	DANGERS G	審	Cats
6	女子 50 さ	maaya VS 谷中eskukkk	女子 50 け	albaルーノ VS T・M	男子 15 ち	astrum VS メープル
	審	Sagamix	審	ティアナ	審	Initium
7	女子 15 い	BLOOM VS 真珠星	女子 30 う	BMS VS DANGERS G	男子 15 そ	STARMINE VS 玖虎
	審	向日葵	審	スモア	審	チームティップトップ
8	女子 50 こ	freelance VS MOKO	女子 50 こ	DANGERS 50 VS ティアナ	男子 15 た	Jack Pot VS 猿人
	審	谷中eskukkk	審	maaya	審	ACT2
9	女子 15 あ	Initium'M VS moon	女子 30 う	DANGERS G VS スモア	男子 15 ち	astrum VS 無月
	審	RIZE	審	Quartet	審	メープル
10	女子 15 い	向日葵 VS 煌楽	女子 30 え	チームティップトップ VS Quartet	男子 15 そ	チームティップトップ VS 天和
	審	BLOOM	審	DANGERS	審	STARMINE
11	女子 50 T	さ1位 VS こ2位	女子 30 え	Syuro VS DANGERS	男子 15 た	ACT2 VS Cats
	審	さ3位 さ4位	審	BMS	審	Jack Pot
12	女子 15 準決	あ1位 VS い2位	女子 30 準決	う1位 VS え2位	男子 15 ち	Initium VS メープル
	審	あ3位 い3位(2名)	審	う3位 え3位(2名)	審	無月
13	女子 15 準決	い1位 VS あ2位	女子 60 準決	せ1位 VS す2位	男子 15 T	た2位 VS ち2位
	審	い4位 い3位(2名)	審	せ4位 せ3位(2名)	審	そ3位 そ4位
14	女子 30 準決	え1位 VS う2位	男子 15 T	ち1位 VS そ2位	男子 15 準決	そ1位 VS 7-13勝者
	審	え4位 え3位(2名)	審	た3位 た4位	審	7-13敗者 ち3位
15	女子 15 決勝	5-12勝者 VS 5-13勝者	女子 30 決勝	6-12勝者 VS 5-14勝者	男子 15 準決	た1位 VS 6-14勝者
	審	5-12敗者 5-13敗者	審	6-12敗者 5-14敗者	審	6-14敗者 ち4位
16	女子 15 決勝	-	男子 15 決勝	-	男子 15 決勝	7-14勝者 VS 7-15勝者
	審	-	審	-	審	7-14敗者 7-15敗者
	コート 責任者	Initium'M	コート 責任者	BMS	コート 責任者	Initium

女子15歳以上

7チーム 10試合

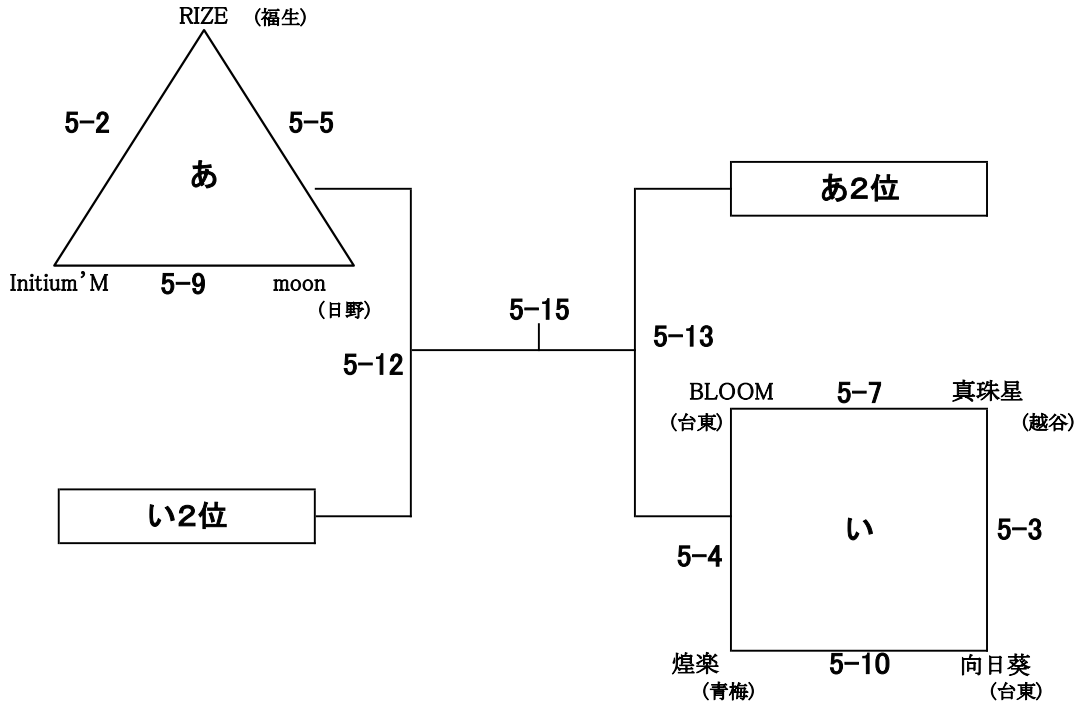

女子30歳以上

7チーム 10試合

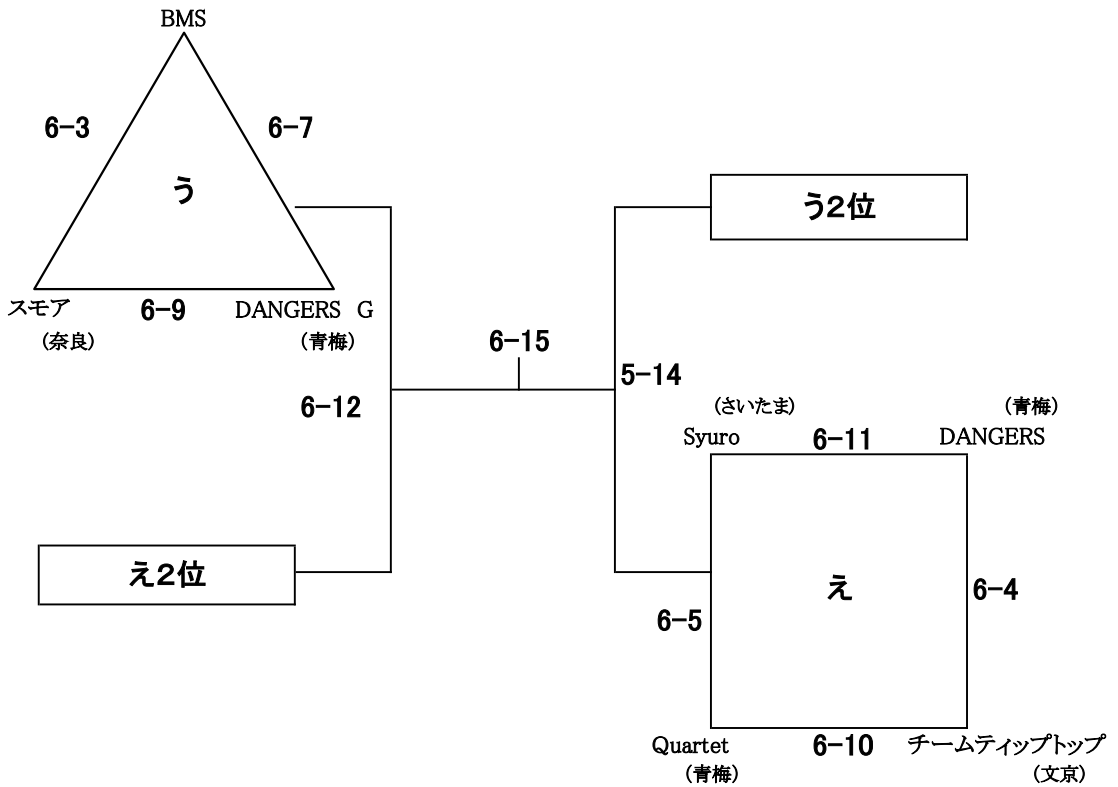

女子50歳以上

16チーム 23試合

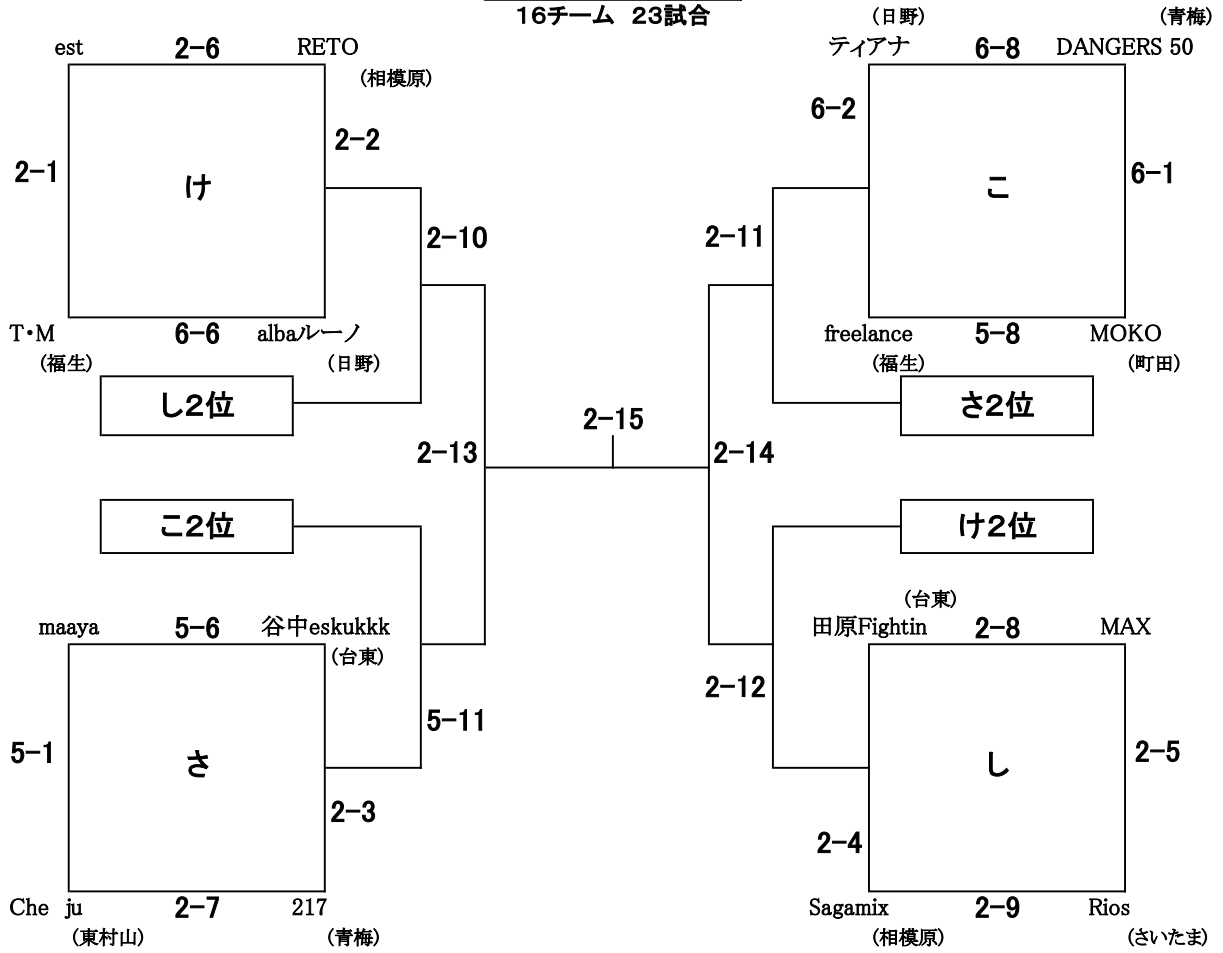

女子60歳以上

7チーム 10試合

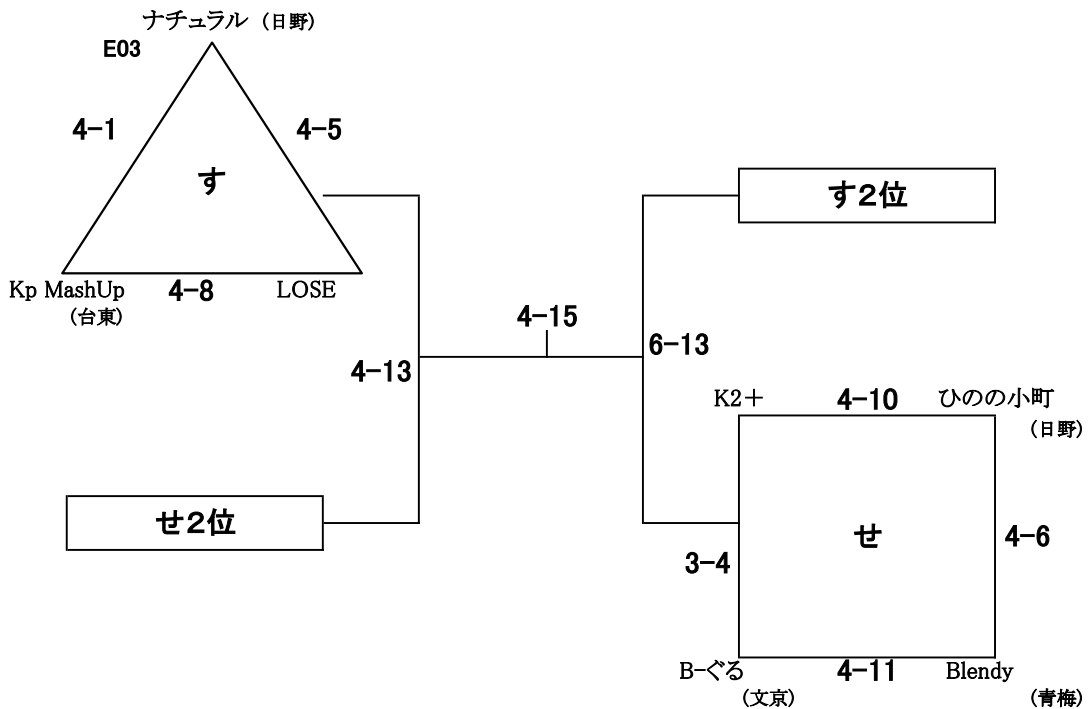

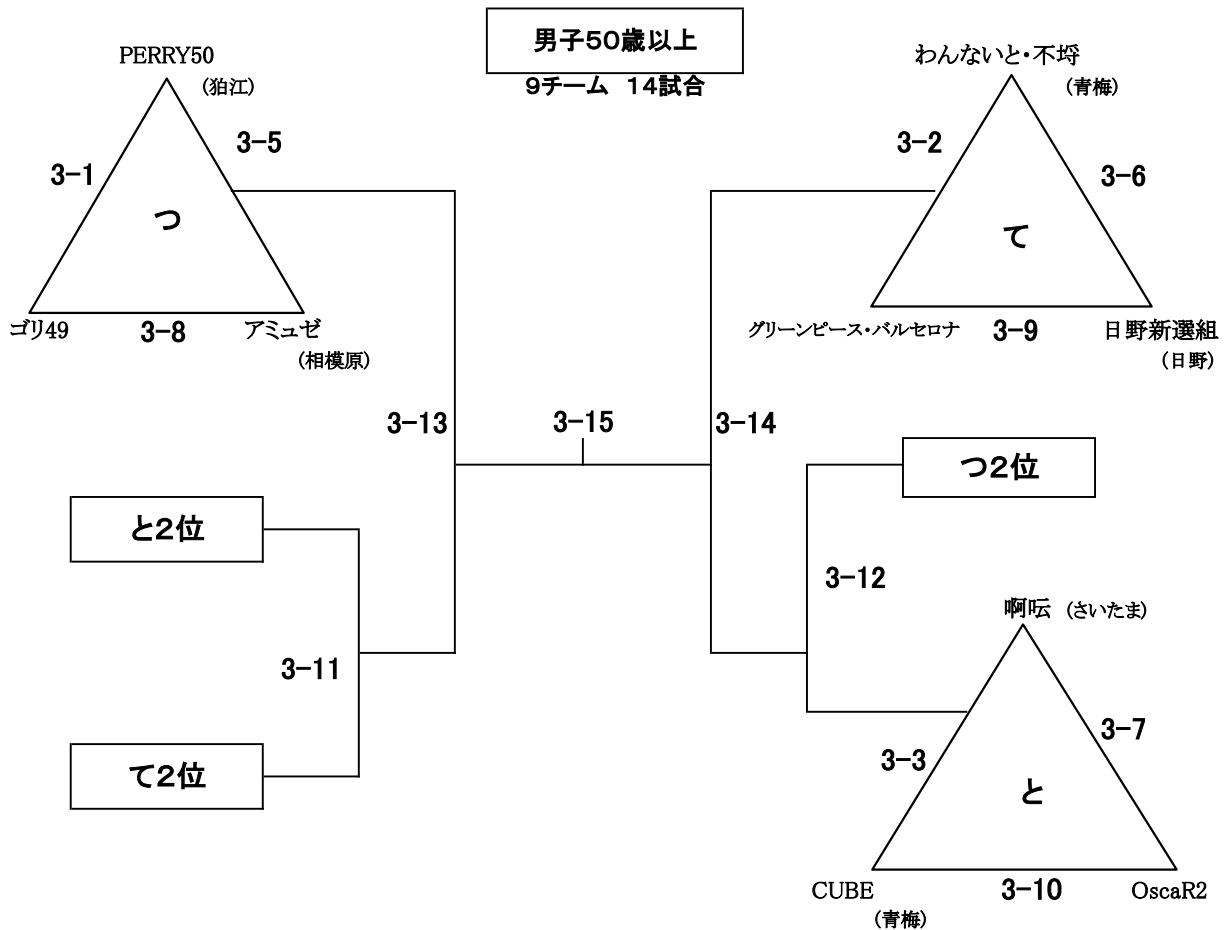
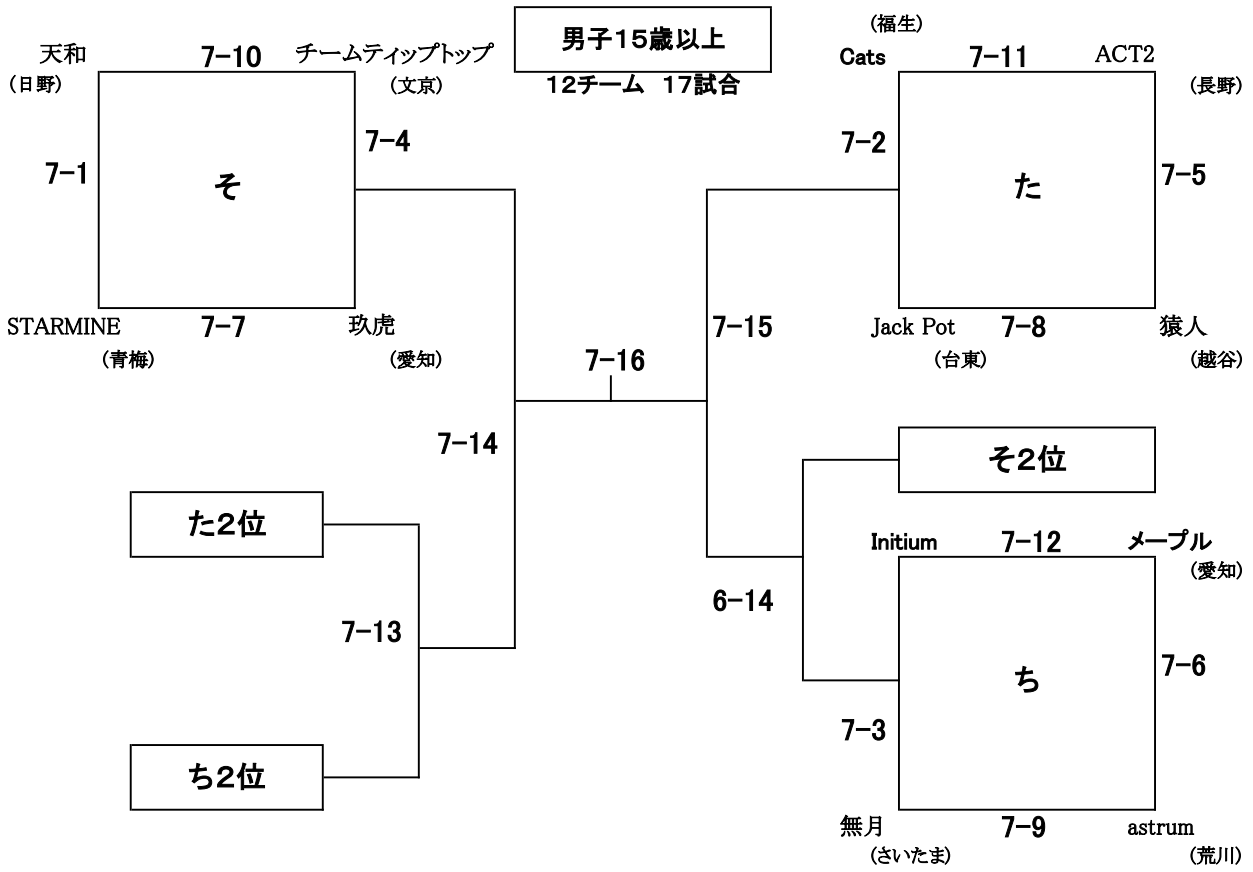

昭島市スポーツセンター会場図

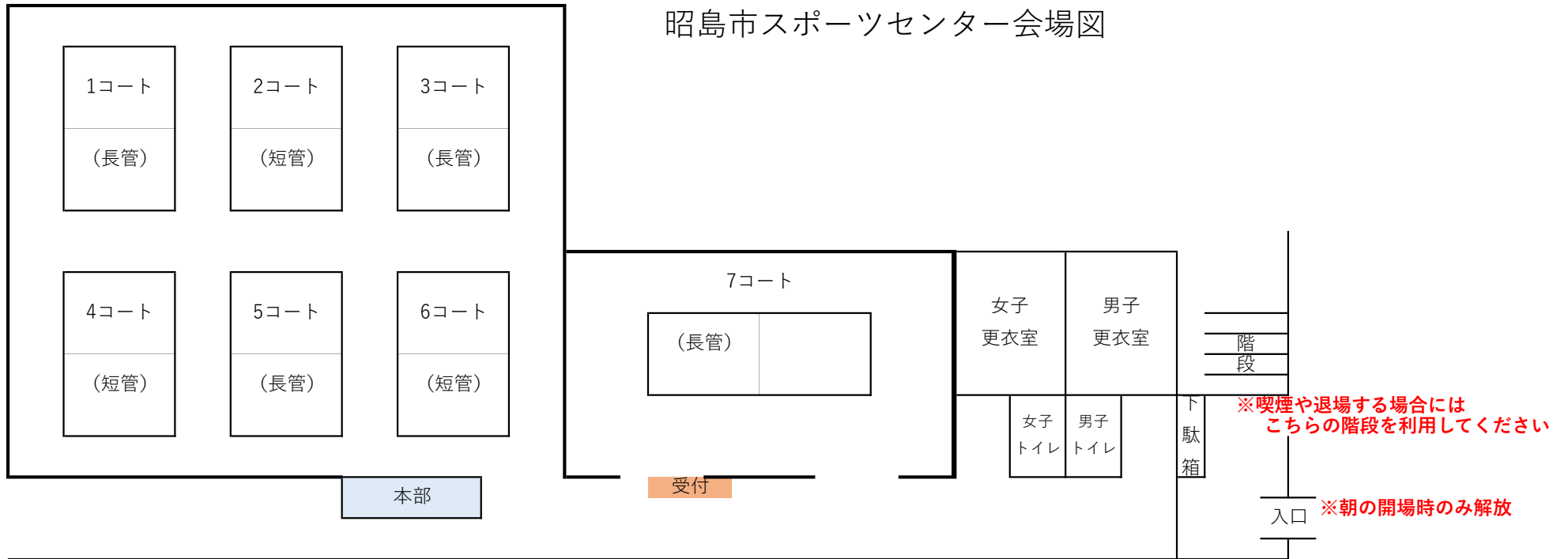

※喫煙や退場する場合には
こちらの階段を利用してください

※朝の開場時のみ解放

※外に出る場合には必ず靴の履き替えをお願いします