

『第21回台東区選手権大会』 エントリー一覧

No	チーム名	クラブ名	人数	ｺﾝﾁ
女子15・30歳以上の部 9チーム 46名				
1101	Be MAGICAL	TINKER BELL	5	●
1102	TIGRIS	Unity	5	
1103	谷中Sunny	谷中BBVC	6	
1104	LAZY CREW	TAPクラブ	4	
1105	ANELA	ANELA	6	
1106	Honey	黒門BeeBeeClub	6	
1107	明遊倶楽部	東葛	5	
1108	Ricochet	越谷市	4	
1109	wave ex	荒川区	5	

女子40歳以上の部 19チーム 96名				
1201	TINK五重奏	TINKER BELL	5	
1202	さくらGREEDY	平成さくらBBC	4	
1203	谷中eskukkk	谷中BBVC	7	
1204	Tink Ted	TINKER BELL	6	
1205	MOXIE 蓮	MOXIE	5	
1206	田原レイブラッシュ	田原BBC	6	
1207	Gwiz	済美B2クラブ	5	
1208	NaNana	TAPクラブ	5	●
1209	AILE	TAPクラブ	4	
1210	サンデーズ	クラブ東泉	6	
1211	オハナ Lea	金竜BBC	5	
1212	オハナ Liko	金竜BBC	6	
1213	One anela	ANELA	5	
1214	MIK BREAK	MIK BREAK	4	
1215	FOR TOPS	ANELA	5	
1216	Kpgemstone	Key point	4	
1217	パワーズ	パワーズ	5	
1218	PSTAR	精華BBC	5	
1219	APEX LOUIS	APEX	4	

女子50歳以上の部 14チーム 71名				
1301	田原Fightin	田原BBC	4	
1302	さくらマカロン	平成さくらBBC	4	
1303	谷中Mirth	谷中BBVC	6	
1304	柳北サーティーズ	柳北BBC	5	
1305	MOXIE 奏	MOXIE	5	
1306	Pちゃんず	クラブ東泉	4	
1307	オハナ	金竜BBC	5	
1308	Mirage	黒門BeeBeeClub	5	
1309	Queen Bee	黒門BeeBeeClub	6	
1310	emu	TAPクラブ	7	●
1311	MIK TOP	MIK BREAK	4	
1312	Kp パンサーズ	Key point	4	
1313	Kp Grace	Key point	5	
1314	キューティーズ	キューティーズ	7	

No	チーム名	クラブ名	人数	ｺﾝﾁ
女子60歳以上の部 7チーム 34名				
1401	谷中WITCH	谷中BBVC	7	
1402	MKC	MOXIE	4	
1403	TAWARA 花組	田原BBC	5	
1404	Keypoint A	Key Point	4	
1405	嵐	TAPクラブ	4	
1406	MIK MATE	MIK BREAK	6	
1407	Kp MashUp	Key point	4	

男子15歳以上の部 7チーム 34名				
2101	Vivace	ANELA	6	
2102	Jack pot	Unity	5	
2103	UP SET	MIK BREAK	4	●
2104	RAVEN	TINKER BELL	5	●
2105	Noway	荒川区	4	
2106	小ベアーズ	荒川区	5	
2107	ティップトップBB	文京区	5	

男子30歳以上の部 4チーム 21名				
2201	Needles	済美B2クラブ	7	
2202	忍レッド	忍B&Bクラブ	5	
2203	天邪鬼	越谷市	4	
2204	RUF B	越谷市	5	

男子40歳以上の部 7チーム 37名				
2301	田原HCDB	田原BBC	6	
2302	ランゴリ ブルー	TAPクラブ	5	
2303	ランゴリ レッド	TAPクラブ	6	
2304	桜美会	桜美会	6	
2305	忍ブルー	忍B&Bクラブ	6	●
2306	U Wish	精華BBC	4	
2307	Coraggio	精華BBC	4	

男子50歳以上の部 7チーム 33名				
2401	SPARK影	SPARK	5	
2402	Sparrow50	TINKER BELL	5	
2403	DioDrago	精華BBC	5	
2404	日野新選組	日野市	4	
2405	わんないと 不埒	青梅市	4	
2406	フィアーズ 黒狼	越谷市	5	
2407	NEW BOZE	荒川区	5	

男子60歳以上の部 5チーム 25名				
2501	ダンディーズ	済美B2クラブ	5	
2502	田原HCD	田原BBC	5	●
2503	田原HCD6	田原BBC	4	
2504	イナズマ A	MIK BREAK	6	
2505	イナズマ Z	MIK BREAK	5	

女子： 49チーム 247名
 男子： 30チーム 150名
 合計： 79チーム 397名

ブロック表

女子15・30歳以上の部 (9チーム)

あ	A	明遊倶楽部
	B	Be MAGICAL
	C	ANELA
い	A	LAZY CREW
	B	Ricochet
	C	谷中Sunny
う	A	TIGRIS
	B	Honey
	C	wave ex

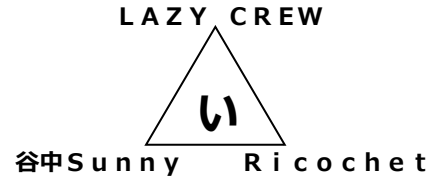

女子40歳以上の部 (19チーム)

え	A	G w i z
	B	K p g e m s t o n e
	C	PSTAR
お	A	A I L E
	B	谷中eskukkk
	C	オハナ L e a
	D	サンデーズ
か	A	FOR TOPS
	B	One anela
	C	MOXIE 蓮
	D	田原レイブラッシュ
き	A	パワーズ
	B	TINK五重奏
	C	さくらGREEDY
	D	Tink Ted
く	A	オハナ L i k o
	B	MIK BREAK
	C	NaNaNa
	D	APEX LOUIS

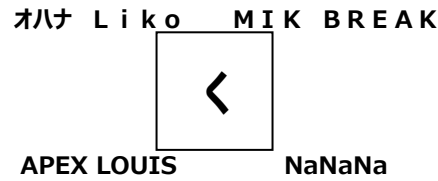
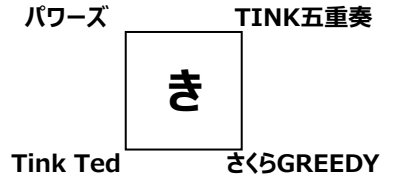
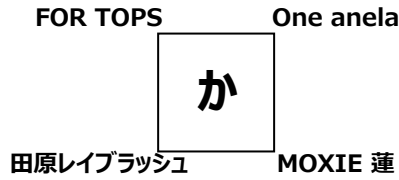
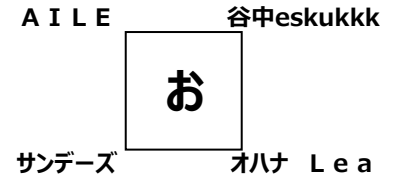
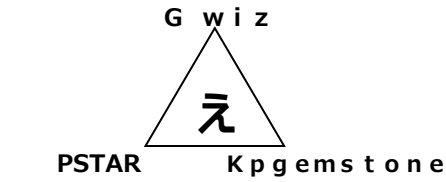

女子50歳以上の部 (14チーム)

け	A	MOXIE 奏
	B	K p パンサーズ
	C	キューティーズ
こ	A	オハナ
	B	K p G r a c e
	C	Pちゃんず
さ	A	M i r a g e
	B	MIK TOP
	C	谷中Mirth
	D	田原Fightin
し	A	柳北サーティーズ
	B	Queen Bee
	C	さくらマカロン
	D	emu

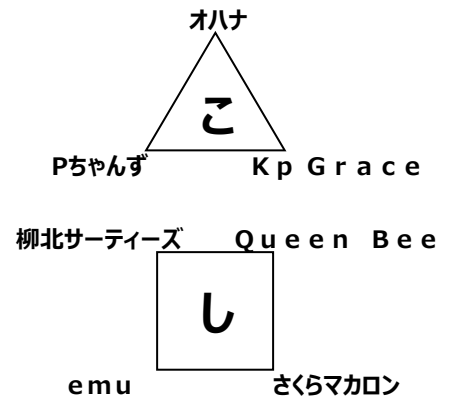
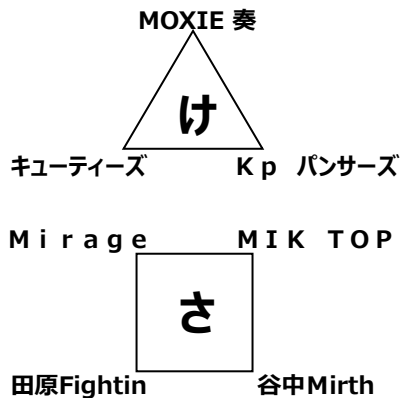

ブロック表

女子60歳以上の部 (7チーム)

す	A	TAWARA 花組
	B	Kp MashUp
	C	MIK MATE
せ	A	嵐
	B	Keypoint A
	C	MKC
	D	谷中WITCH

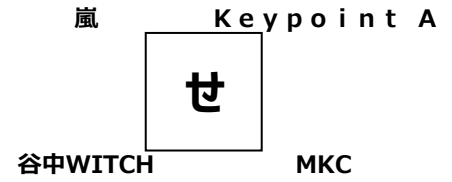
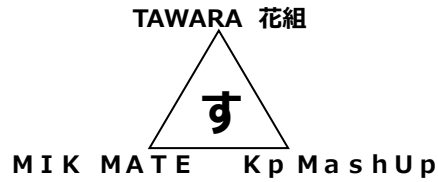

男子15歳以上の部 (7チーム)

そ	A	ティップトップBB
	B	Jack pot
	C	RAVEN
た	A	UP SET
	B	No way
	C	Vivace
	D	小ベアーズ

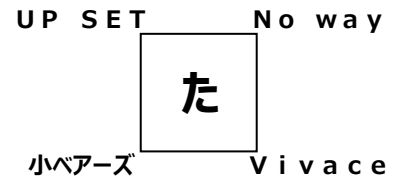
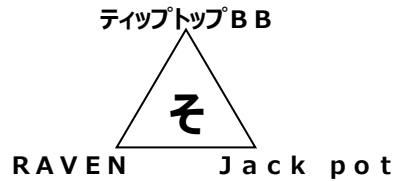

男子30歳以上の部 (4チーム)

ち	A	Needles
	B	忍レッド
	C	天邪鬼
	D	RUF B

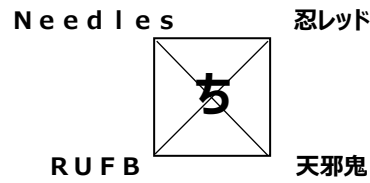

男子40歳以上の部 (7チーム)

つ	A	U Wish
	B	忍ブルー
	C	ランゴリ ブルー
て	A	ランゴリ レッド
	B	Coraggio
	C	田原HCDB
	D	桜美会

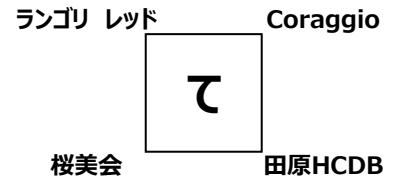
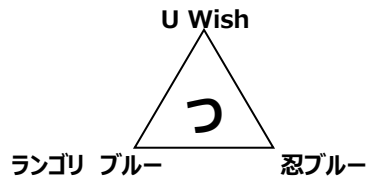

男子50歳以上の部 (7チーム)

と	A	日野新選組
	B	DioDrago
	C	フィアーズ 黒狼
な	A	SPARK影
	B	わんないと・不埒
	C	Sparrow50
	D	NEW BOZE

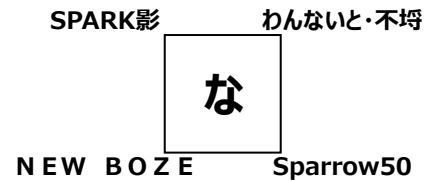
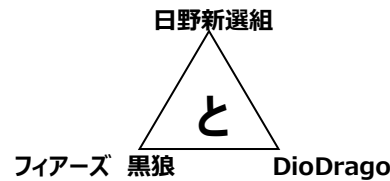

男子60歳以上の部 (5チーム)

に	A	ダンディーズ
	B	田原HCD
	C	田原HCD6
	D	イナズマ A
	E	イナズマ Z

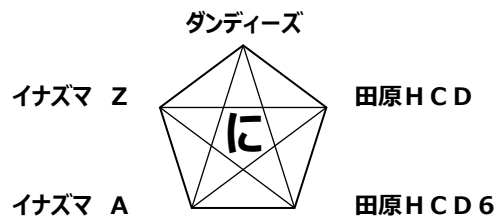

トーナメント表

女子 15・30歳以上の部

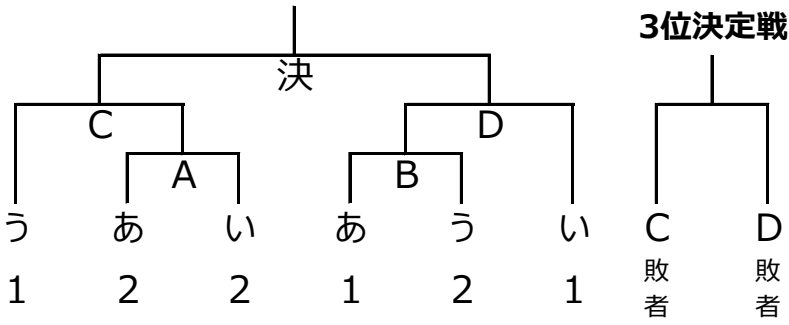

女子 60歳以上の部

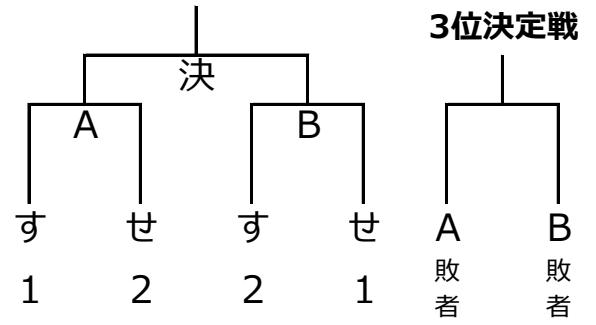

女子 40歳以上の部

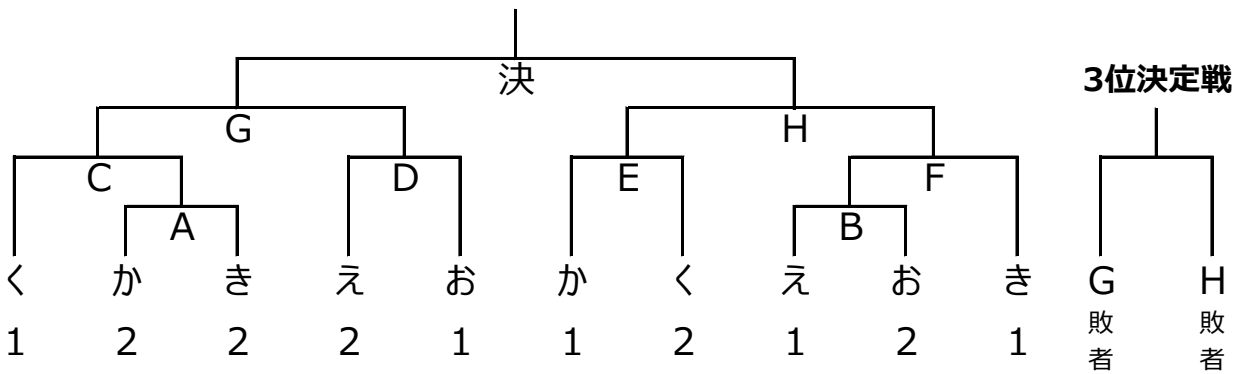

女子 50歳以上の部

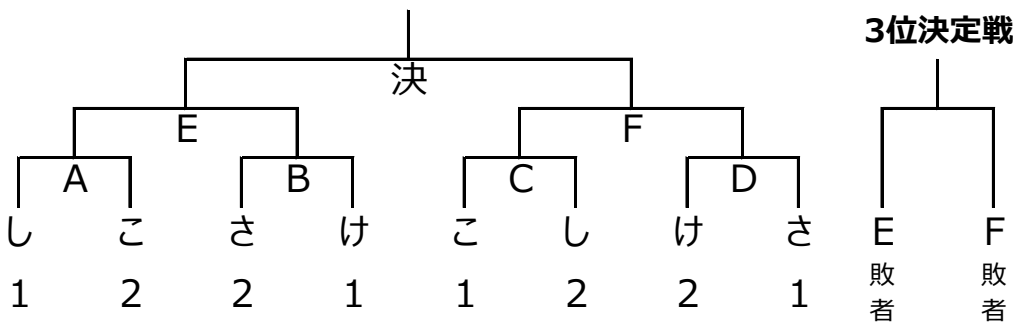

男子 15歳以上の部

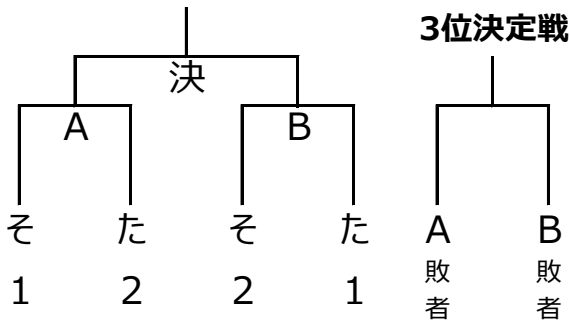

男子 30歳以上の部

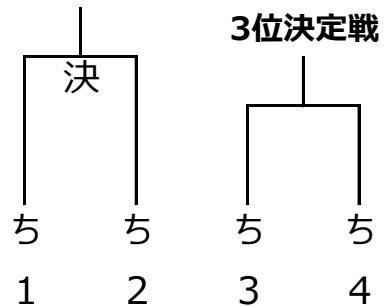

男子 40歳以上の部

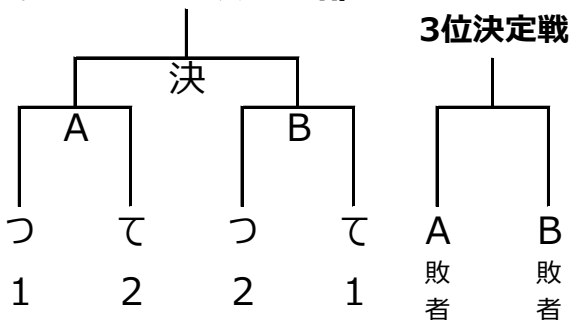

男子 50歳以上の部

