

第10回 桜グランプリ大会 エントリー一覧

No	チーム名	クラブ名	人数
女子15歳以上の部 6チーム (28名)			
1101	B E B E	Unity	5
1102	チームティップトップ	文京区	5
1103	T i k k y	文京区	4
1104	真珠星	越谷市	4
1105	B M S	昭島市	4
1106	T M O	青梅	6

女子30歳以上の部 6チーム (26名)			
1201	A N E L A	ANELA	5
1202	田原レイブラッシュ	田原BBC	4
1203	ランゴリアーズピンク	TOUSENランゴリアーズ	4
1204	谷中Sunny	谷中BBVC	4
1205	C h e e e e r s	荒川区	4
1206	w a v e e x	荒川区	5

女子40歳以上の部 21チーム (109名)			
1301	サンデーズ	クラブ東泉	7
1302	M O X I E 蓮	MOXIE	5
1303	パワーズ Jr	パワーズ	4
1304	オハナ pono	金竜BBC	4
1305	オハナ sakura	金竜BBC	5
1306	A g 5	ANELA	5
1307	o n e a n e l a	ANELA	5
1308	F O R T O P S	ANELA	5
1309	b a m b o o	平成さくら	5
1310	さくらもち	平成さくら	5
1311	田原forty	田原BBC	6
1312	T A W A R A	田原BBC	5
1313	P S T A R	精華BBC	5
1314	L i e n	emu	5
1315	A P E X r e v e	APEX	5
1316	G w i z	済美B2クラブ	5
1317	L e t s l a	TAPクラブ	5
1318	A I L E	TAPクラブ	6
1319	谷中eskukk	谷中BBVC	6
1320	T I N K 五重奏	Tinker bell	5
1321	T I N K T E D	Tinker bell	6

女子50歳以上の部 13チーム (72名)			
1401	Queen Bee	黒門BeeBeeClub	6
1402	Pちゃんず	クラブ東泉	6
1403	柳北サーティーズ	柳北BBC	5
1404	M O X I E 奏	MOXIE	6
1405	キューティーズ	キューティーズ	6
1406	オハナ	金竜BBC	5
1407	s h u s h u	emu	6
1408	K p M a s h U p	Key point	6
1409	Key point □ワ	Key point	5
1410	M I K M I X 3	MIK BREAK	7
1411	M i n t i A	TAPクラブ	5
1412	谷中Mirth	谷中BBVC	4
1413	谷中TERRA	谷中BBVC	5

No	チーム名	クラブ名	人数
女子60歳以上の部 5チーム (23名)			
1501	Key point A	Key point	4
1502	嵐	TAPクラブ	4
1503	谷中WITCH	谷中BBVC	6
1504	w a v e L a b o	荒川区	5
1505	ピンクラビット	荒川区	4

男子15・30歳以上の部 8チーム (41名)			
2101	J a c k p o t	Unity	4
2102	M A X B E T	Unity	6
2103	A M	ANELA	5
2104	ランゴリアーズレッド	TOUSENランゴリアーズ	4
2105	W e e e e d	荒川区	6
2106	ティップトップBB	文京区	6
2107	1 0 5 1	文京区	6
2108	ジャスティス	船橋市	4

男子40歳以上の部 6チーム (28名)			
2301	C o r a g g i o	精華BBC	5
2302	ランゴリアーズブルー	TOUSENランゴリアーズ	5
2303	桜美会	桜美会	4
2304	S P A R R O W 4 0	Tinker bell	5
2305	g o c h o m e	荒川区	5
2306	S A T 4 0	荒川区	4

男子50歳以上の部 7チーム (31名)			
2401	Q T s B	キューティーズ	5
2402	S P A R K 剣	S P A R K	4
2403	田原H C D F A	田原BBC	5
2404	D i o D r a g o	精華BBC	4
2405	B O Z E	荒川区	4
2406	グレーテスト	荒川区	5
2407	レドマン	文京区	4

男子60歳以上の部 13チーム (64名)			
2501	田原H C D	田原BBC	5
2502	田原H C D 6	田原BBC	4
2503	ダンディーズ	済美B2クラブ	5
2504	イナズマ A	MIK BREAK	6
2505	イナズマ Z	MIK BREAK	5
2506	S P A R R O W 6 0	Tinker bell	4
2507	深川G	江東区	4
2508	アルファ 一番星	荒川区	6
2509	大門ミックス	荒川区	4
2510	荒川シニアーズ	荒川区	4
2511	ウォーリーズ60	文京区	5
2512	こしがやラッキー翡翠	越谷市	5
2513	コシガヤラッキー大和	越谷市	7

女子	51チーム	258名	他地区 (9チーム)
男子	34チーム	164名	他地区 (16チーム)
合計	85チーム	422名	他地区 (25チーム)

ブロック表

女子15歳以上の部 (7チーム)

あ	A	BEBE
	B	チームティップトップ
	C	TMO
い	A	Tikky
	B	BMS
	C	真珠星

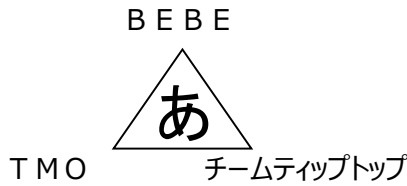

女子30歳以上の部(6チーム)

う	A	Cheeeers
	B	ANELA
	C	田原レイブラッシュ
え	A	ランゴリアーズピンク
	B	wave ex
	C	谷中Sunny

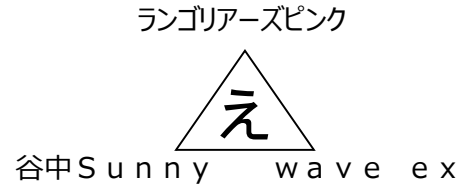
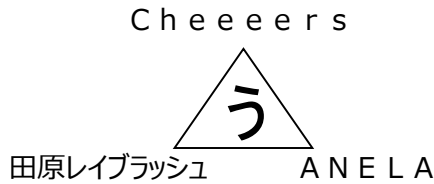

女子40歳以上の部 (21チーム)

お	A	谷中eskukk
	B	bamboo
	C	FORTOPS
か	A	Gwiz
	B	田原forty
	C	one anela
き	A	オハナ sakura
	B	TINK五重奏
	C	APEX reve
く	A	AILE
	B	MOXIE 蓮
	C	サンデーズ
	D	さくらもち
け	A	Ag5
	B	Letsla
	C	TINK TED
	D	PSTAR
こ	A	Lien
	B	TAWARA
	C	オハナ pono
	D	パワーズJr

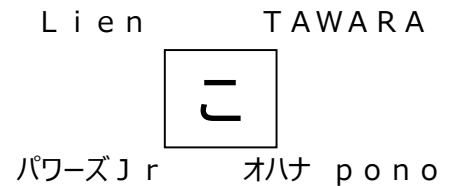
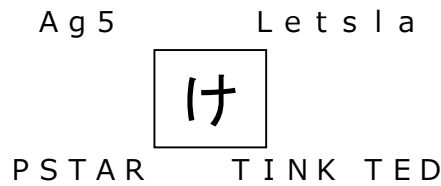
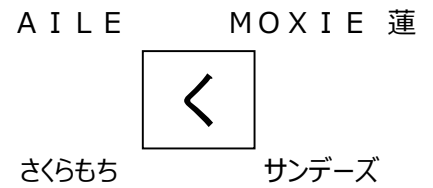
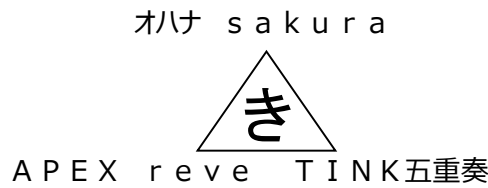
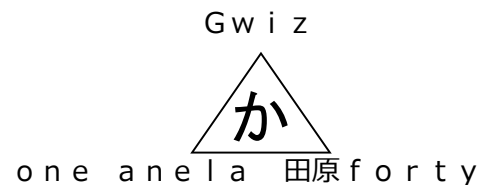

女子50歳以上の部 (13チーム)

さ	A	shu shu
	B	MOXIE 奏
	C	Keypoint口ワ
し	A	谷中TERRA
	B	Kp MashUp
	C	MintiA
す	A	オハナ
	B	谷中Mirth
	C	キューティーズ
せ	A	Pちゃんず
	B	Queen Bee
	C	MIK MIX 3
	D	柳北サーティーズ

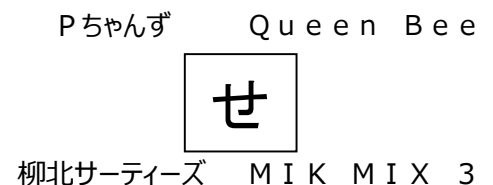
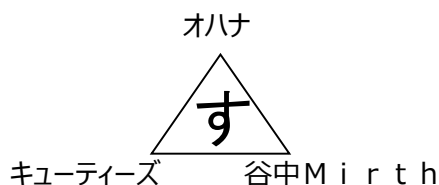
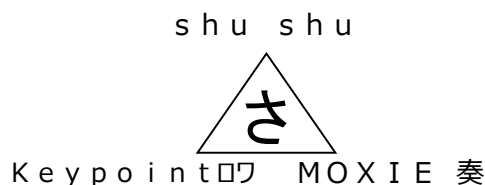

ブロック表

女子60歳以上の部 (5チーム)

そ	A	谷中WITCH
	B	wave Labo
	C	Keypoint A
	D	ピンクラビット
	E	嵐

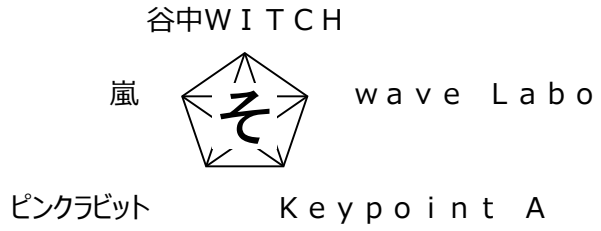

男子15・30歳以上の部 (8チーム)

た	A	ティップトップBB
	B	Jack pot
	C	ジャスティス
	D	AM
ち	A	MAX BET
	B	1051
	C	ランゴリアーズレッド
	D	Weeed

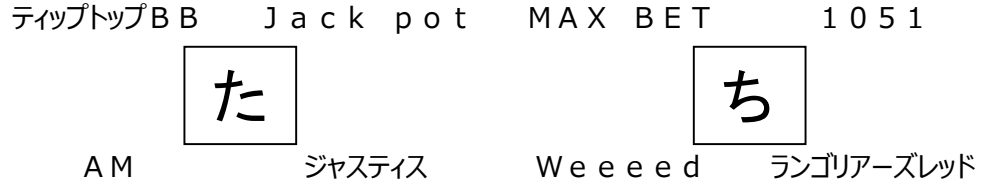

男子40歳以上の部 (6チーム)

つ	A	g oチヨメ
	B	SPARROW40
	C	Coraggio
て	A	ランゴリアーズブルー
	B	SAT40
	C	桜美会



男子50歳以上の部 (7チーム)

と	A	グレーテスト
	B	DioDrago
	C	QTs B
な	A	SPARK剣
	B	レドマン
	C	田原HC DFA
	D	BOZE

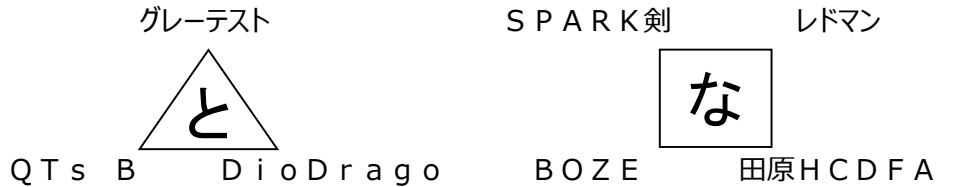

男子60歳以上の部

に	A	こしがやラッキー翡翠
	B	田原HCD
	C	ウォーリーズ60
ぬ	A	イナズマ Z
	B	田原HCD6
	C	アルファ 一番星
ね	A	深川G
	B	SPARROW60
	C	大門ミックス
の	A	荒川シニアーズ
	B	イナズマ A
	C	コシガヤラッキー大和
	D	ダンディーズ

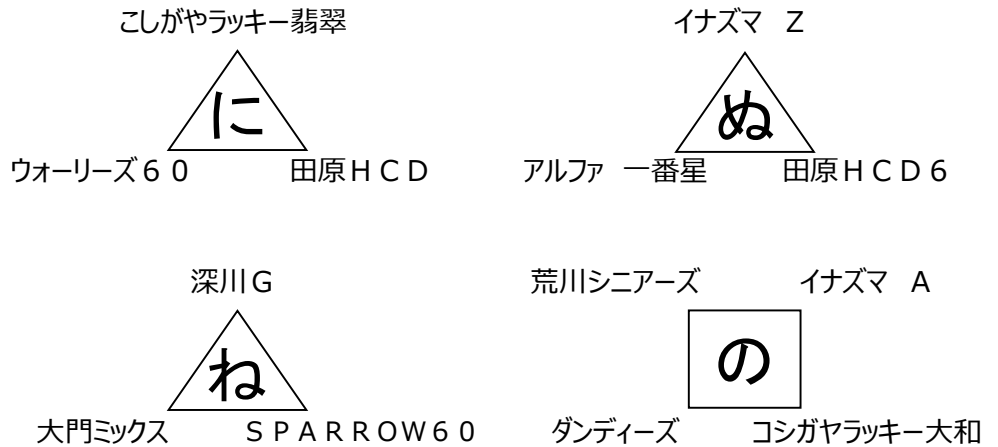

トーナメント表

女子15歳以上の部

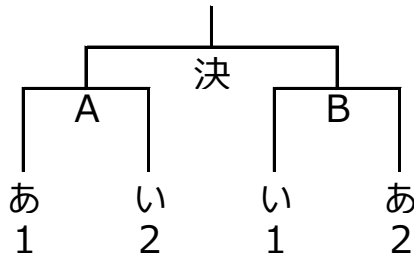

女子30歳以上の部

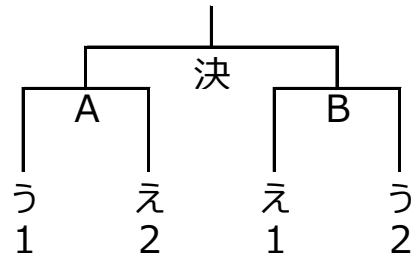

女子40歳以上の部

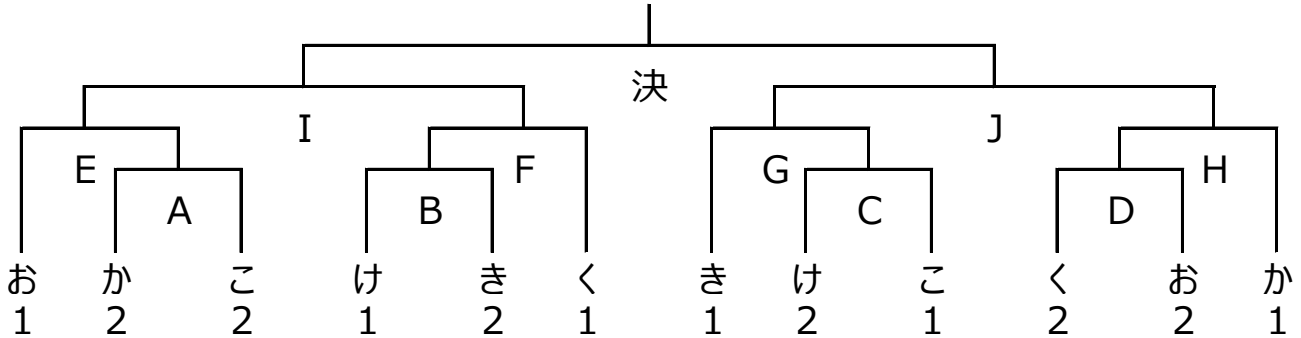

女子50歳以上の部

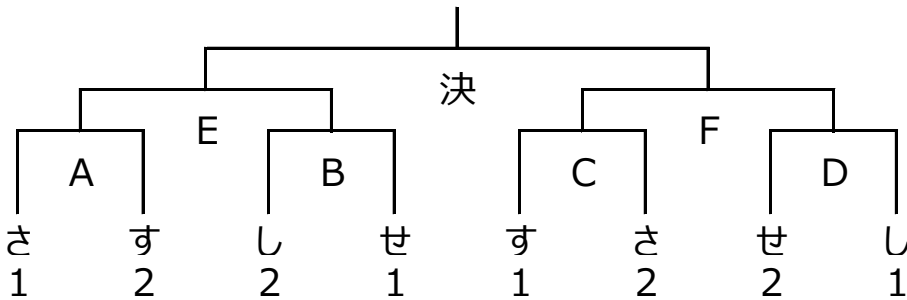

男子15歳以上の部

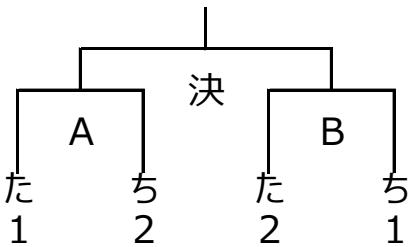

男子40歳以上の部

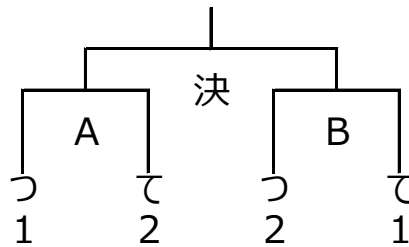

男子50歳以上の部

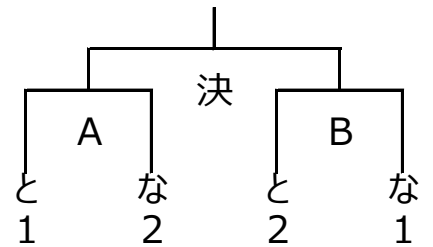

男子60歳以上の部

