

7チーム

女子 15&30歳 以上

14試合

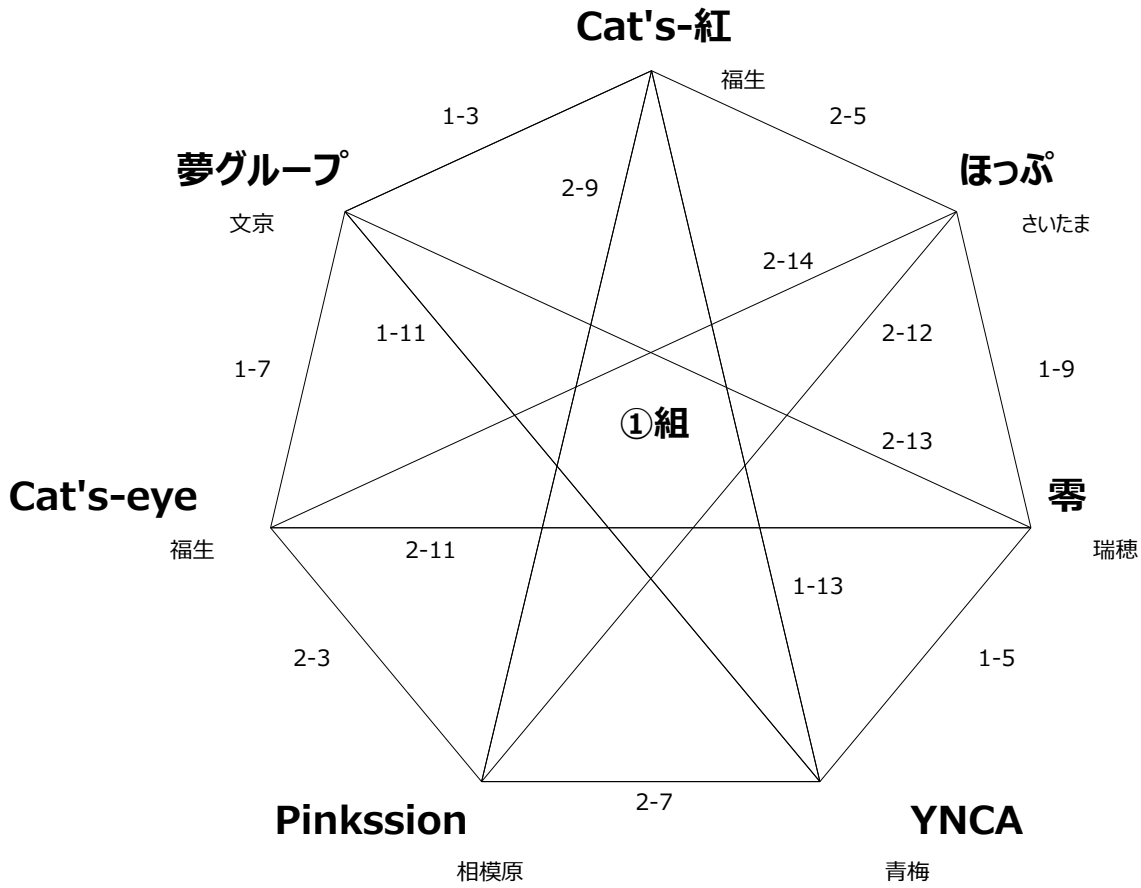

4チーム

女子 60歳 以上

6試合

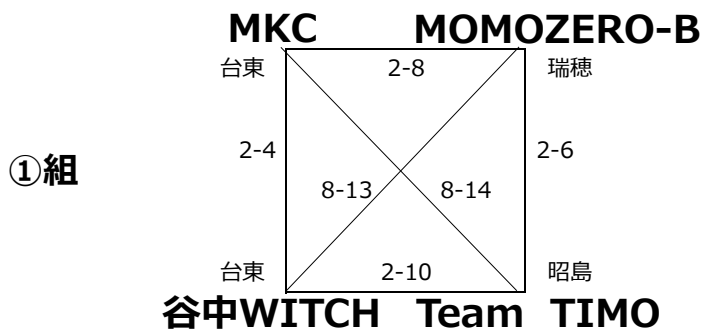

32チーム

女子 40歳 以上

60試合

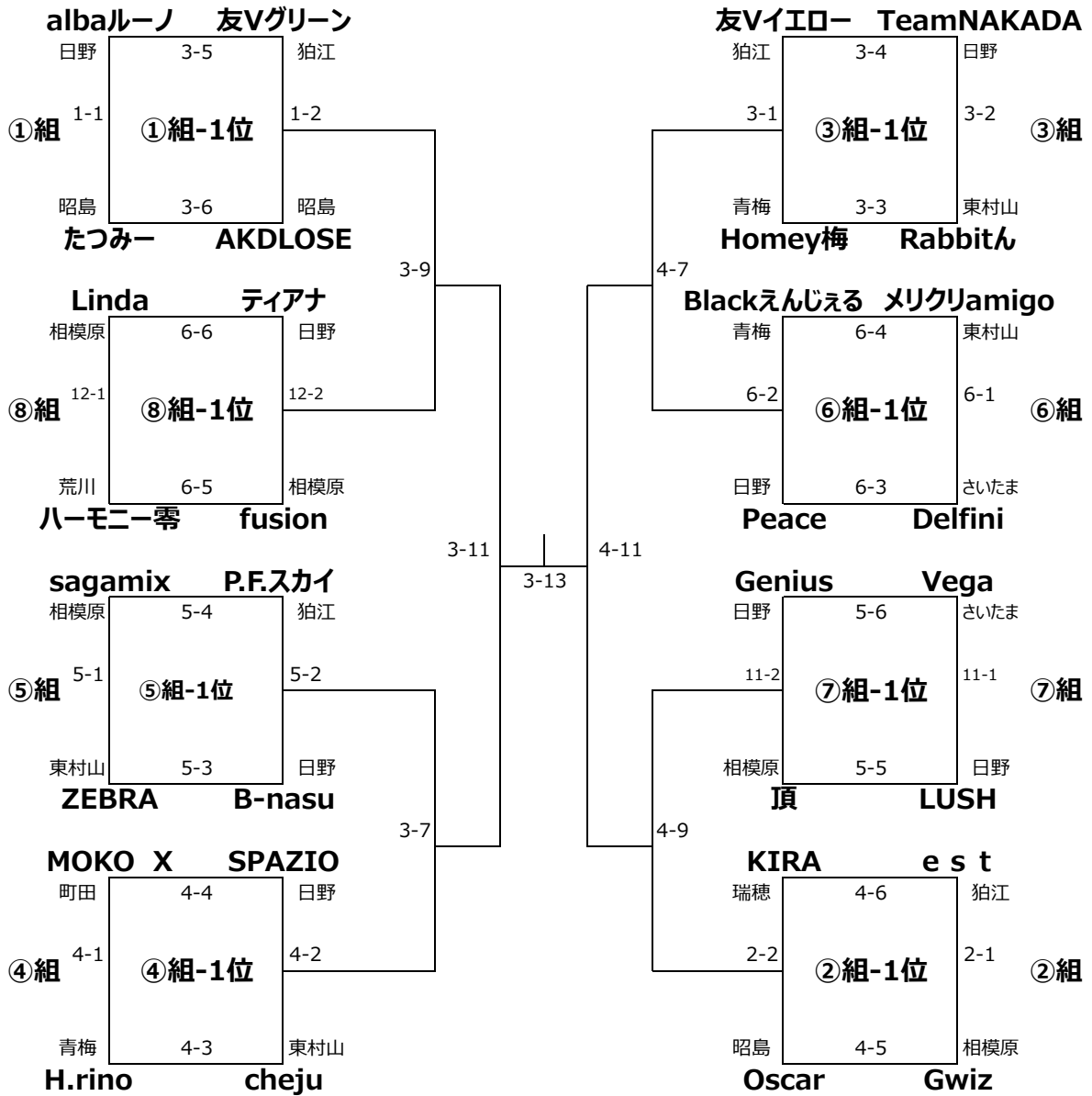

予選2位_トーナメント

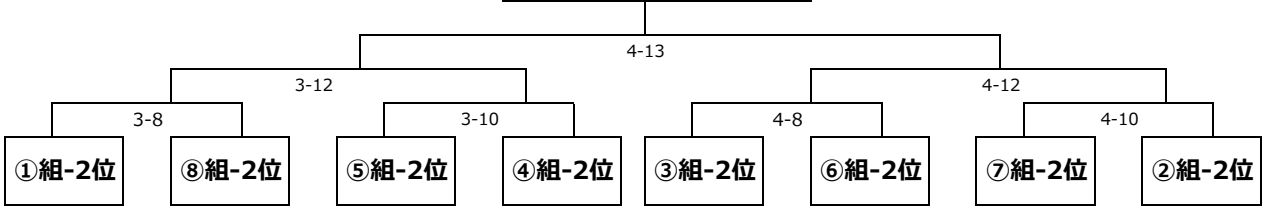

予選3位_トーナメント

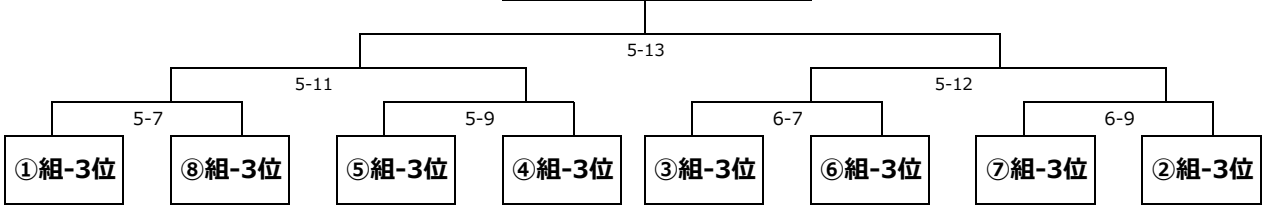

予選4位_トーナメント

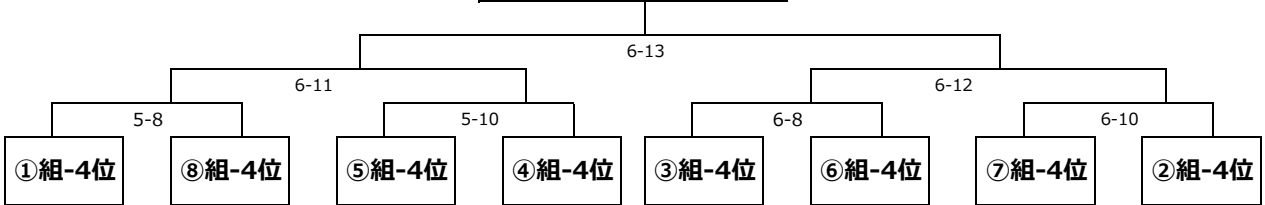

19 チーム

女子 50歳 以上

33試合

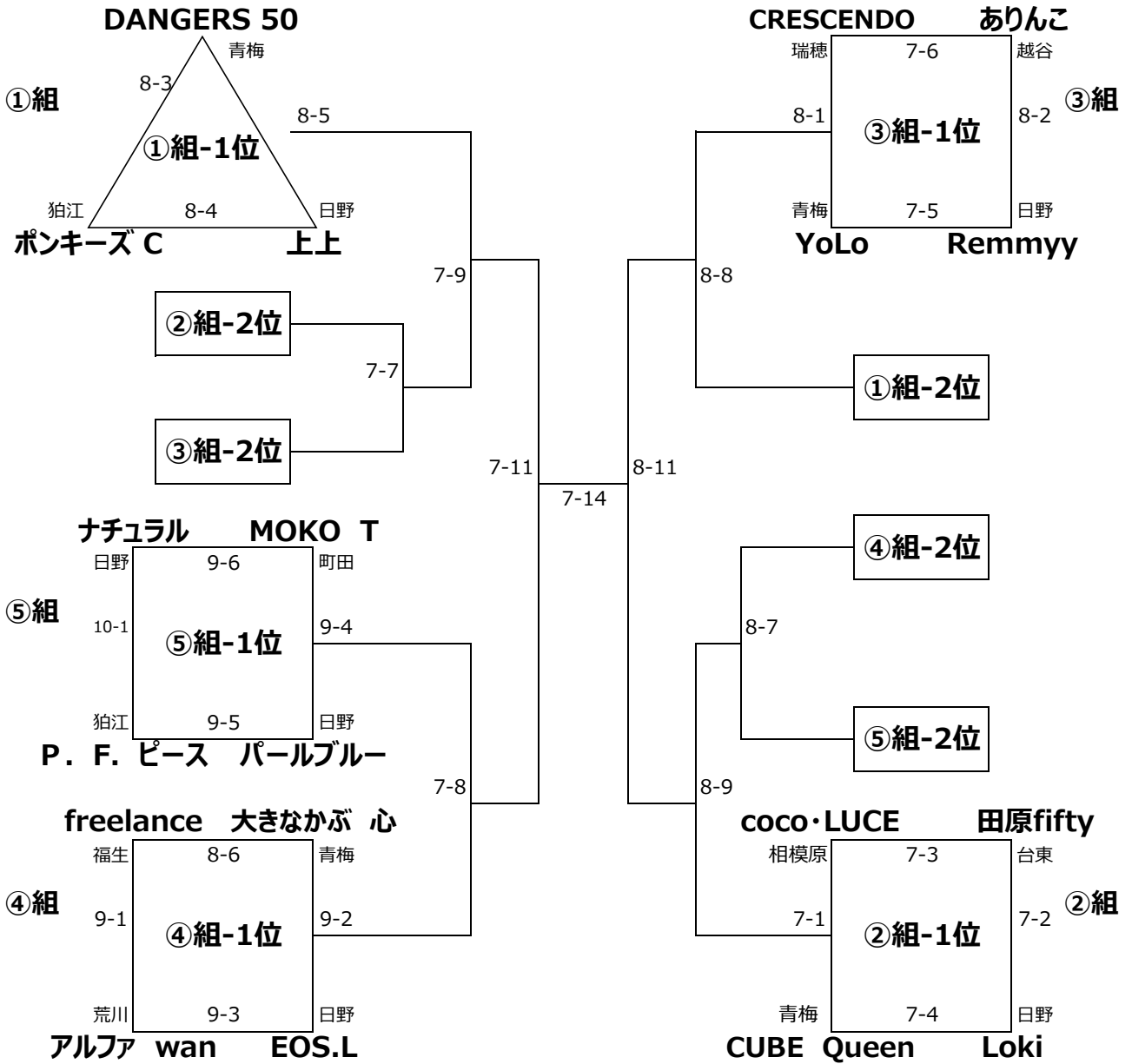

交流戦

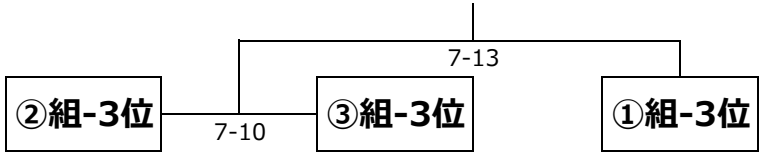
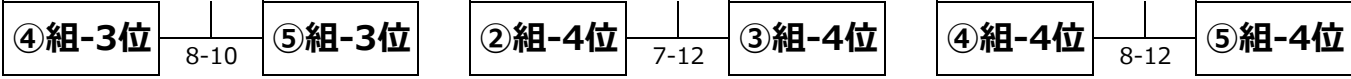

3チーム

男子 15歳 以上

6試合

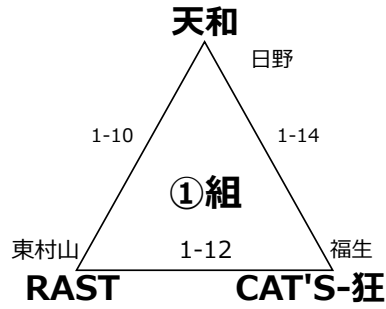
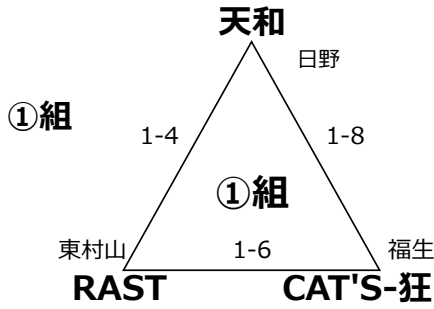

11チーム

男子 40歳 以上

19試合

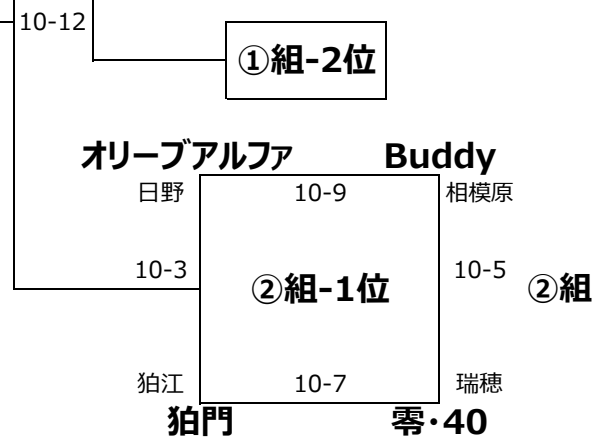
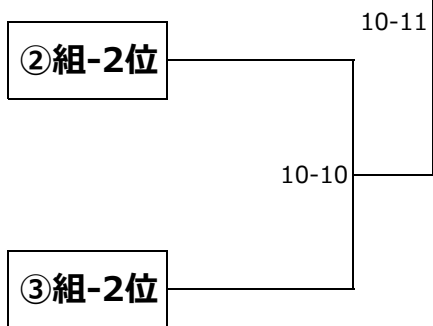
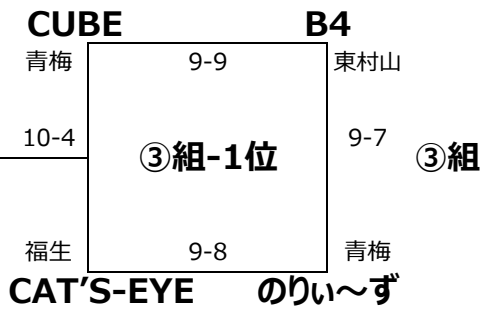
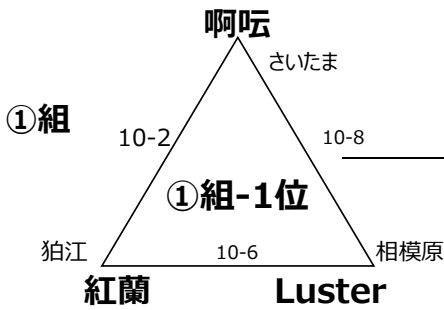

交流戦

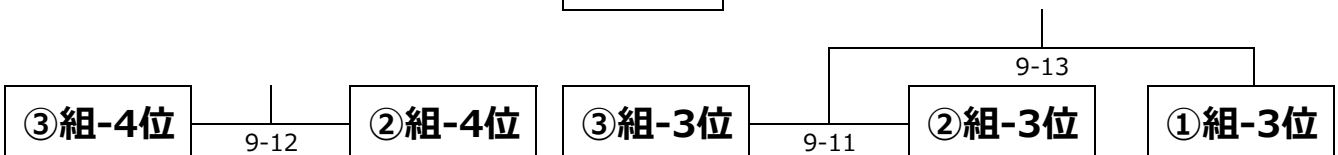

8チーム

男子 50歳 以上

13試合

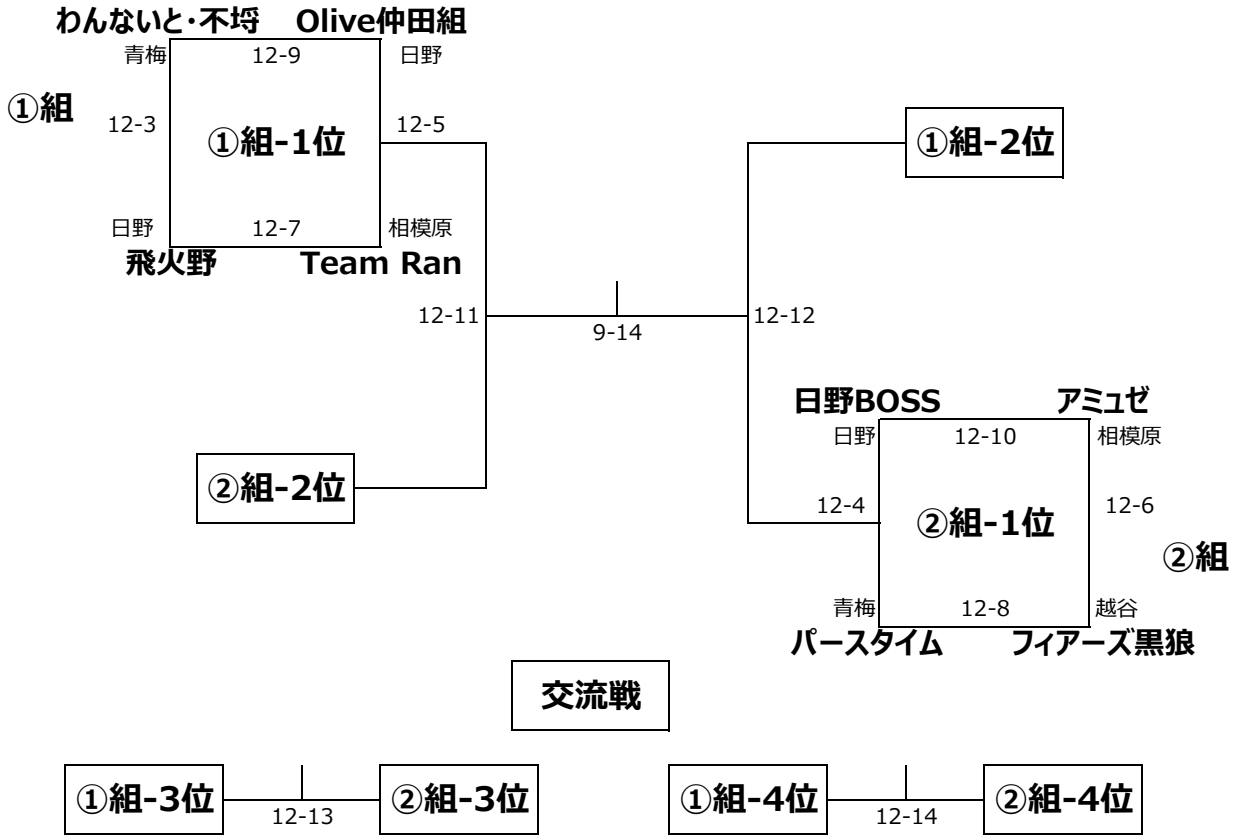

8チーム

男子 60歳 以上

13試合

